

AiM Infotech

Termoresistenza
PT100 filettatura M5/M10
per temperatura acqua/olio
auto/moto

Versione 1.06



1

Introduzione

Gli strumenti AiM progettati per le applicazioni auto/moto possono misurare e registrare la temperatura dell'acqua o dell'olio utilizzando un sensore (termoresistenza) collocato nell'impianto di raffreddamento o nella coppa dell'olio.

I codici prodotto del **sensore** sono:

- Termoresistenza PT100 filettatura M10: **X05TRM10A4512BPRS;**
- Termoresistenza PT100 filettatura M5: **X025TRM05A4514BPR.**

Per installare le termoresistenze sono necessari **raccordi** acquistabili separatamente con i seguenti codici prodotto:

- raccordo per termoresistenza PT100 con filettatura M10 **LAA54120R**
- raccordo per termoresistenza PT100 con filettatura M5 **LAA541100**

N.B. I sensori per i prodotti kart non sono compatibili con i sistemi auto/moto. Si raccomanda quindi di fare unicamente riferimento ai codici elencati sopra.

2

Installazione e collegamento

La termoresistenza deve essere posizionata nell'impianto.

Si consiglia di installare i sensori lontano da fonti di calore e di interferenza elettromagnetica (per esempio il cavo RPM o i cavi del ricevitore di giro).

Le immagini sotto mostrano i raccordi a sinistra e le termoresistenze a destra, con filettature M10 sopra ed M5 sotto.

Per installare la termoresistenza:

- tagliare il tubo dell'acqua
- collegare il raccordo al tubo fissando due fascette di metallo nei punti indicati nei disegni sotto
- avvitare la termoresistenza nel foro filettato mostrato a destra.

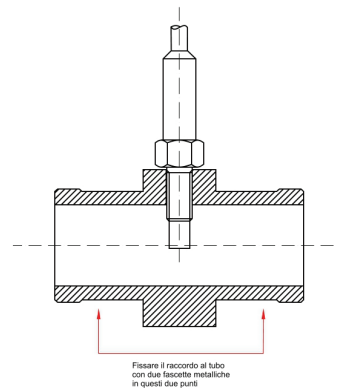
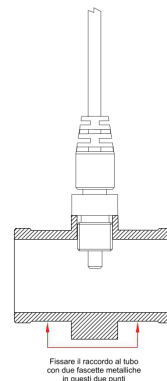

3

Dimensioni, pinout e caratteristiche tecniche

I disegni sotto mostrano le dimensioni dei sensori a sinistra e quelle dei raccordi a destra espresse in millimetri [pollici] (in alto: sensore PT100 M10; in basso: sensore PT100 M5).

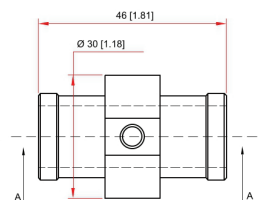
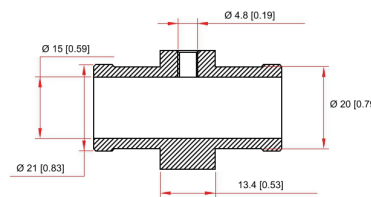
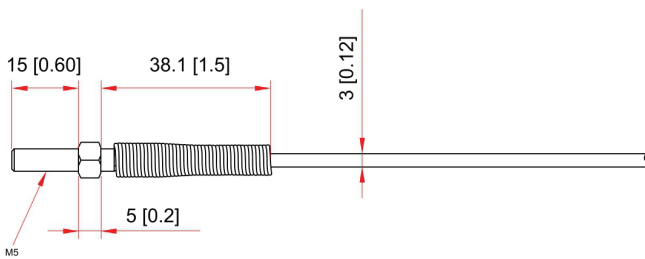
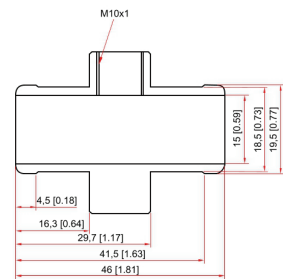
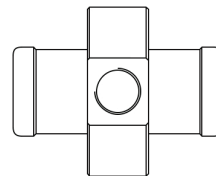
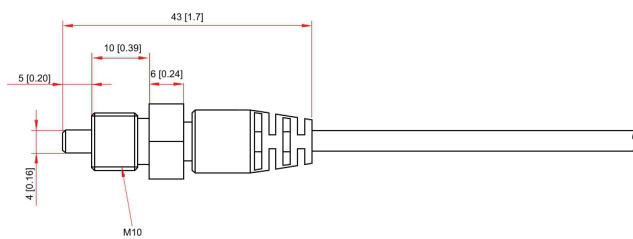

Entrambi i sensori terminano con un connettore **Binder 719 – 4 pin maschio** il quale ha una **resistenza da 2k Ω 1% montata tra i pin 1 e 4**. Sotto è mostrato il connettore vista lato sensore a sinistra e vista lato dispositivo a destra; la tabella successiva mostra la disposizione dei pin del connettore.

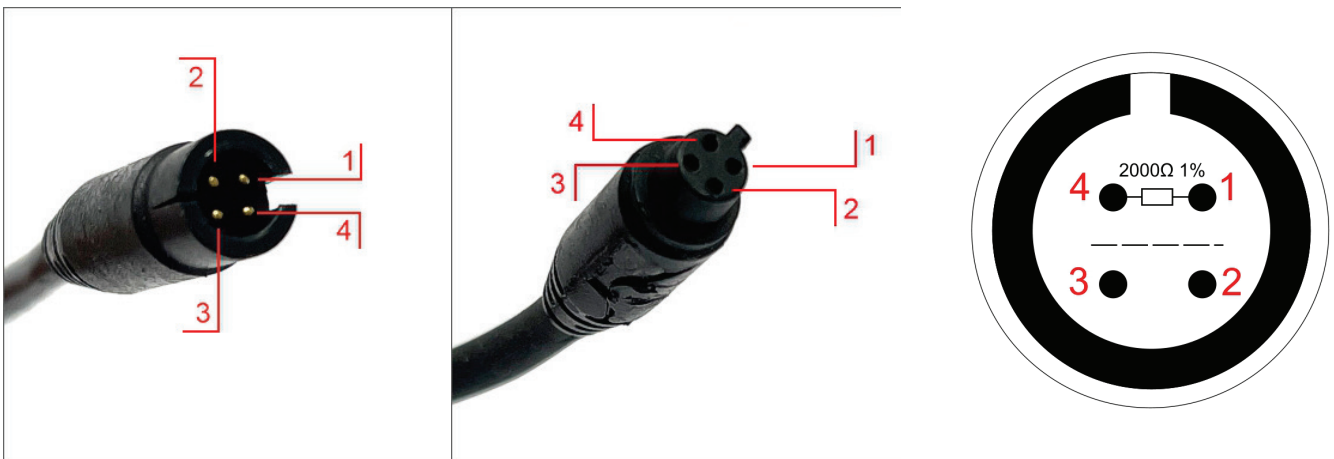

Pin	Funzione
1	Segnale analogico
2	GND
3	Non connesso
4	+Vreference

I sensori hanno queste caratteristiche elettriche:

Caratteristica elettrica	Valore
Temperature di operatività	0/150°C
lunghezza cavo sensore	250 mm

4

Prolunghe

I sensori vengono venduti con un cavo da 25 cm e sono disponibili prolunghe opzionali di lunghezze standard.

Il codice prodotto delle prolunghe, specificato sotto per ciascuna, varia a seconda della loro lunghezza e del dispositivo al quale si vuole collegare il sensore.

Prolunga **necessaria** per collegamento a:

- EVO4
- EVO4S
- Channel Expansion

V02PCB05BTXG – lunghezza cavo: 500mm

V02PCB10BTXG – lunghezza cavo: 1000mm

V02PCB15BTXG – lunghezza cavo: 1500mm

V02PCB20BTXG – lunghezza cavo: 2000mm

V02PCB25BTXG – lunghezza cavo: 2500mm

V02PCB30BTXG – lunghezza cavo: 3000mm

V02PCB35BTXG – lunghezza cavo: 3500 mm

V02PCB40BTXG – lunghezza cavo: 4000 mm



Prolunga **necessaria** per collegamento a:

- MXG1.2/MXP/MXS1.2
- MXG/MXL2/MXS
- MXG 1.2 Strada/MXP Strada/MXS 1.2 Strada
- MXm
- EVO5
- MXL Strada/Pista/Pro05

V02PCB05B – lunghezza cavo: 500mm

V02PCB10B – lunghezza cavo: 1000mm

V02PCB15B – lunghezza cavo: 1500mm

V02PCB20B – lunghezza cavo: 2000mm

V02PCB25B – lunghezza cavo: 2500mm

V02PCB30B – lunghezza cavo: 3000mm

V02PCB35B – lunghezza cavo: 3500 mm

V02PCB40B – lunghezza cavo: 4000 mm

